



Condicionador de Ar Tipo Tower

MANUAL DO USUÁRIO

Antes de utilizar o seu condicionador de ar, leia atentamente por gentileza este manual e guarde-o para futuras consultas.

MODELO: LG-AP05H

Antes de ser instalada, esta unidade de condicionamento do ar deverá ser submetida à aprovação da empresa fornecedora de energia elétrica (Norma EN 60555-3).

Precauções para sua segurança

Advertência	2
Cuidado	3

Instruções Operacionais

Características e	
Especificações	4
Controles e Indicadores da	
Unidade Interna	5
Denominações e Funções do	
Controle Remoto	6
Operação do Condicionador	
de Ar	8

Cuidados e conservação

Durante a estação	18
Desativação Prolongada ..	19
Sugestões Operacionais ...	19

Sugestões de Eliminação de Problemas

Antes de chamar a manutenção .	
.....	20

Precauções para sua segurança

Para evitar lesões no usuário ou terceiros pessoas, e prejuízos às propriedades, deve levar em conta as instruções seguintes.

- O uso incorrecto devido ao desconhecimento das instruções pode originar prejuízos ou avarias, cuja gravidade se classifica de acordo com às seguintes indicações:

ADVERTÊNCIA

Este símbolo indica a possibilidade de ferimentos ou prejuízos materiais.

CUIDADO

Este símbolo indica a possibilidade de morte ou ferimentos sérios.

Precauções na Instalação

ADVERTÊNCIA

- **Não tente instalar, desmontar ou reinstalar sozinho o Condicionador de Ar.**

A instalação incorreta resultará em vazamentos de água, choques elétricos ou incêndio. Consulte por gentileza um revendedor ou especialista autorizado, para os serviços de instalação.

ADVERTÊNCIA

Não utilize um cabo de alimentação elétrica danificado ou diferente daquele especificado.

- Isso causaria choque elétrico ou incêndio.

Não opere o aparelho com as mãos úmidas.

- Isso causaria choque elétrico.

Não introduza objetos na admissão/saída do ar.

- Uma vez que a ventoinha gira a alta velocidade, isso poderia acarretar ferimentos ou danificar o aparelho.

Não exponha a pele diretamente ao ar refrigerado, durante períodos prolongados.

- Isso poderia prejudicar a sua saúde.

Se ocorrer alguma anormalidade (cheiro de fumaça etc.), imobilize o Condicionador de Ar e desligue a tomada ou o disjuntor de circuito.

- Se o aparelho continuar a funcionar em condições anormais, isso poderia ocasionar incêndio, avarias, etc. Nesse caso, consulte o revendedor.

Os reparos e/ou a reinstalação não deverão ser executados pelo cliente.

- Se forem realizados incorretamente, os reparos e a reinstalação poderiam acarretar incêndio, ferimentos decorrentes da queda do aparelho, vazamentos de água etc. Consulte o seu revendedor.



CUIDADO

- Contate o técnico de Manutenção autorizado, em relação ao reparo ou à manutenção do seu Condicionador de Ar.
- Contate o instalador, para instalar o seu Condicionador de Ar.
- O condicionador não deverá ser utilizado por crianças pequenas ou pessoas enfermas, sem que as mesmas sejam supervisionadas.
- Este eletrodoméstico não deverá ser utilizado por crianças pequenas ou pessoas enfermas, sem que as mesmas sejam supervisionadas.
- As crianças pequenas deverão ser vigiadas, para garantir que não venham a brincar com o Condicionador de Ar.
- Se o cabo de alimentação flexível for danificado, o componente deverá ser substituído pelo fabricante, pelo agente de manutenção autorizado pelo fabricante ou por uma pessoa igualmente qualificada, visando prevenir riscos.

CUIDADO

Não toque nos componentes metálicos da unidade interna, quando retirar o filtro do ar.

- Isso poderia acarretar ferimentos.
- O aparelho deverá ser desconectado da fonte de alimentação.

Desligue o aparelho e o disjuntor do circuito, quando a unidade tiver que ser limpa.

- Isso eliminará a possibilidade de choques elétricos.

Não pulverize inseticidas ou outros produtos inflamáveis sobre o aparelho.

- Isso poderia ocasionar um incêndio e/ou a deformação do gabinete.

Não enfie os dedos, veretas etc. na grade de admissão do ar.

- Isso poderia resultar em ferimentos ou choques elétricos de alta tensão.

Não utilize para outras finalidades além do condicionamento do ar.

- Não use este Condicionador de Ar para preservar dispositivos de precisão, alimentos, animais, plantas e/ou objetos de arte. Isso poderia acarretar a degradação da qualidade, etc.

Não use água quando limpar o Condicionador de Ar.

- A água poderia penetrar no aparelho e danificar o isolamento, resultando em choques elétricos.

Não deixe animais de estimação ou plantas diretamente expostos ao fluxo de ar.

- Isso poderia prejudicar o animal ou a planta.

Não instale um fogareiro etc. diretamente exposto ao fluxo do ar.

- Isso poderia afetar a combustão.

Desligue o disjuntor de circuito, se o aparelho não tiver que ser usado durante um período prolongado.

- Caso contrário, a sujeira pode se acumular e ocasionar um incêndio.

Não utilize durante períodos prolongados, em condições de umidade elevada, por exemplo, deixando aberta uma porta ou janela.

- Se o aparelho for utilizado no modo refrigeração durante um período prolongado, em um ambiente muito úmido (80% de UR ou mais), a água condensada no interior do mesmo poderá gotejar e danificar o mobiliário, etc.

Ventile bem o aposento, quando existir um fogareiro, etc.

- Isso poderia ocasionar uma escassez de oxigênio.

Não apoie a unidade externa sobre um suporte danificado.

- A unidade poderia cair e ocasionar ferimentos.

Não suba e nem coloque nada sobre a unidade interna ou externa.

- Isso poderia acarretar ferimentos decorrentes de quedas.

Não abra a grade de admissão do ar, durante o funcionamento.

- Isso poderia resultar em ferimentos ou choques elétricos de alta tensão.

Características e Especificações

Características

- 1 Projeto para refrigeração e aquecimento
- 2 Super eficiente em termos de consumo de energia
- 3 Controlado por microcomputador
- 4 Funcionamento silencioso
- 5 Controle remoto sem fio
- 6 Três regimes de refrigeração/aquecimento
- 7 Filtro de ar removível
- 8 Filtro bactericida
- 9 Circuito de pausa de 3 minutos
- 10 Sistema de Purificação do Ar por Plasma

Especificações

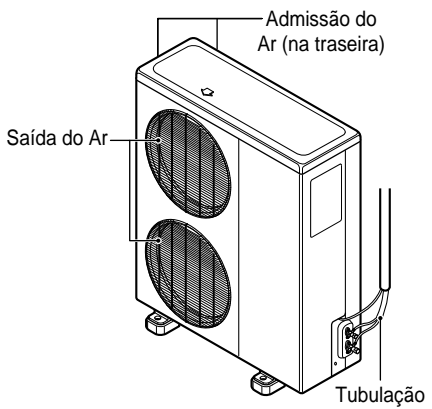
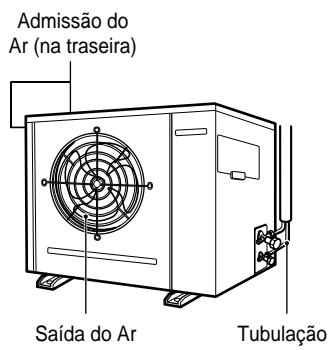
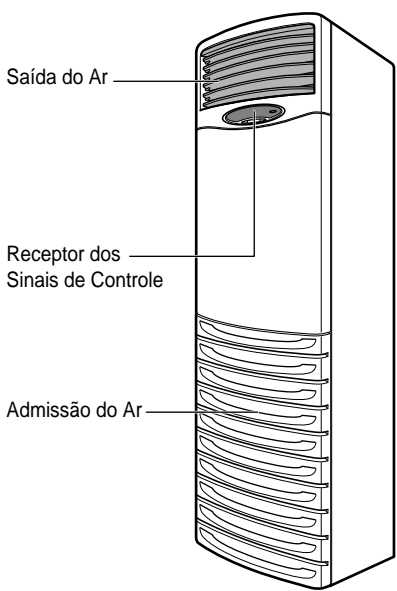

Controles e Indicadores da Unidade Interna

Visor

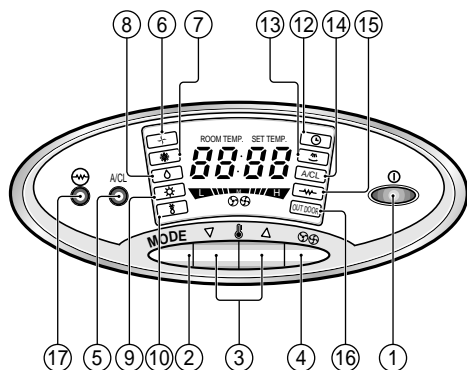

(Modelo Bomba Térmica)

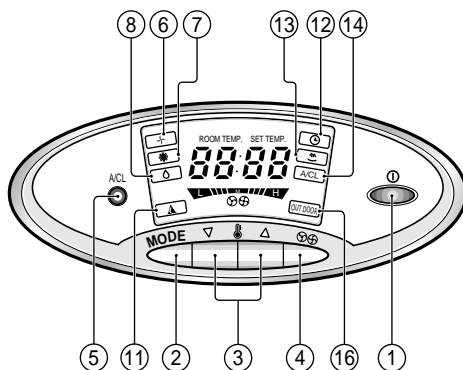

(Modelo de Refrigeração)

- 1** **TECLA LIGA/DESLIGA**
O funcionamento será iniciado quando esta tecla for pressionada e interrompido quando a tecla for pressionada novamente.
- 2** **TECLA SELETORA DO MODO DE OPERAÇÃO**
Utilizada para selecionar o modo de operação.
- 3** **TECLAS DE REGULAGEM DA TEMPERATURA DO AMBIENTE**
Utilizadas para escolher a temperatura do ambiente.
- 4** **TECLA SELETORA DA VELOCIDADE DE ROTAÇÃO DA VENTONHA INTERNA**
Utilizada para selecionar a velocidade de rotação alta, média ou baixa da ventoinha interna.
- 5** **TECLA DE ACIONAMENTO DO PURIFICADOR DO AR**
Utilizada para purificar o ar do ambiente.
- 6** **LÂMPADA INDICADORA DA VENTONHA**
- 7** **LÂMPADA INDICADORA DA REFRIGERAÇÃO**
- 8** **OPERAÇÃO NO MODO SOFT DRY**
- 9** **LÂMPADA INDICADORA DE AQUECIMENTO**
- 10** **LÂMPADA INDICADORA DE DESCONGELAMENTO**
- 11** **LÂMPADA INDICADORA DE OPERAÇÃO NO MODO AUTOMÁTICO**
- 12** **LÂMPADA INDICADORA TIMER DE DESLIGAMENTO**
- 13** **LÂMPADA INDICADORA DE OPERAÇÃO NO MODO AUTOMÁTICO DO FLUXO DE AR (HORIZONTAL)**
- 14** **LÂMPADA INDICADORA DO PURIFICADOR DO AR (OPCIONAL)**
- 15** **LÂMPADA INDICADORA DO AQUECEDOR ELÉTRICO**
- 16** **LÂMPADA INDICADORA DA UNIDADE EXTERNA**
- 17** **TECLA DE ACIONAMENTO DO AQUECEDOR ELÉTRICO (OPCIONAL)**

Denominações e Funções do Controle Remoto



Control

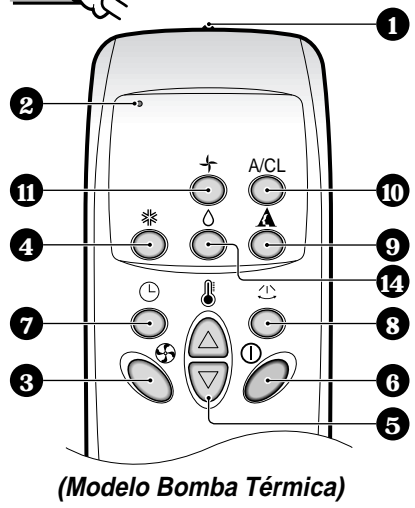

(Modelo Bomba Térmica)

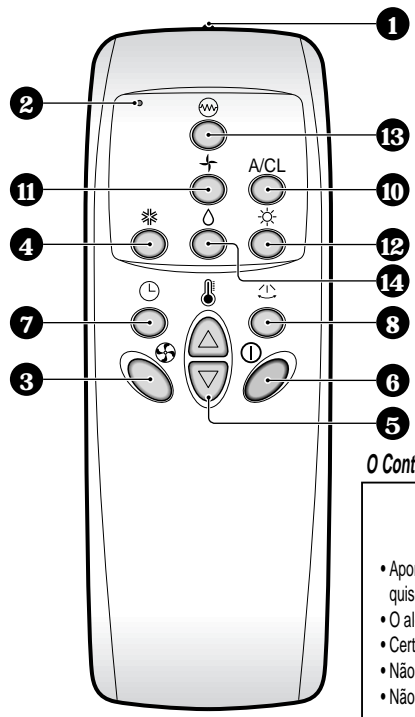

(Modelo de Refrigeração)

- 1 Transmissor do Sinal**
 - Transmite os sinais de controle ao condicionador de ar integrado.
- 2 Indicador do Funcionamento do Controle Remoto**
- 3 Tecla Seletora da Velocidade de Rotação da Ventoinha Interna**
 - Permite selecionar as três velocidades da ventoinha (Baixa, Média, Alta).
- 4 Tecla de Ativação da Refrigeração**
- 5 Teclas Seletoras da Temperatura**
- 6 Tecla de LIGA/DESLIGA**
 - O funcionamento será iniciado quando esta tecla for pressionada e interrompido quando a tecla for pressionada novamente.
- 7 Tecla de Regulagem Timer**
 - A regulagem timer será modificada cada vez que esta tecla for apertada, na seguinte seqüência: 1:00 2:00 3:00 4:00 5:00 6:00 7:00 HORAS. A função de temporização será cancelada, se você selecionar "0:00".
- 8 Tecla de Controle da Direção do Fluxo de Ar**
 - Os defletores verticais oscilam para a esquerda e para a direita.
 - Os defletores horizontais podem ser regulados manualmente.
- 9 Tecla de Operação no Modo Automático (apenas no Modelo Refrigeração)**
- 10 Tecla de Purificação do Ar por Plasma**
- 11 Tecla de Acionamento da Ventoinha Interna**
- 12 Tecla do Aquecimento (apenas no Modelo de Bomba Térmica)**
- 13 Tecla LIGA/DESLIGA do Aquecedor Elétrico (Opcional)**
- 14 Tecla de Operação no Modo Soft Dry**

O Controle Remoto sem Fio coloca todas as funções na ponta dos seus dedos

Uso do Controle Remoto

- Aponte o controle para o receptor dos sinais no Condicionador de Ar integrado, quando quiser operar o aparelho.
- O alcance dos sinais emitidos pelo Controle Remoto é de aproximadamente 7 metros.
- Certifique-se de não haver obstáculos entre o Controle Remoto e o receptor dos sinais.
- Não deixe o Controle Remoto sofrer quedas.
- Não coloque o Controle Remoto em locais expostos à luz solar direta ou nas proximidades de fontes de calor.

Preparação do Controle Remoto

1

Como montar o controle remoto em uma parede

Use os parafusos para fixar o suporte do controle remoto à parede ou à lateral da unidade interna.

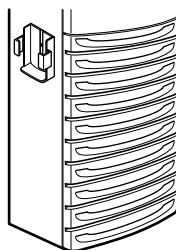
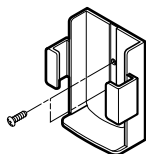

2

Encaixe o controle remoto no suporte.

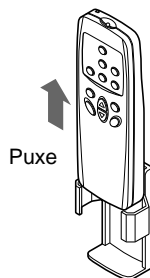
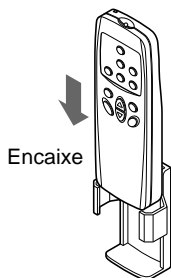

Como instalar as baterias

- 1 Retire a tampa localizada na parte traseira do controle remoto.
- Deslize a tampa na direção da seta.



Instale as duas baterias.

- 2
- Certifique-se de instalar as baterias com a polaridade (+) e (-) correta.
 - Certifique-se de que as duas baterias são novas.

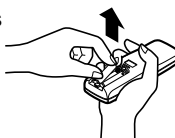

- 3
- Reinstale a tampa.
- Deslize a tampa até a posição original.

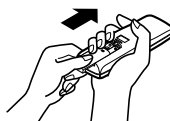

- Não utilize baterias recarregáveis, diferentes na forma, dimensões e desempenho.

- Substitua as baterias por novas se o controle remoto não funcionar corretamente depois de ser utilizado por um longo período.

Operação do Condicionador de Ar

1 Como utilizar a Tecla de Modo de Operação

- O Modo de Operação será alterado cada vez que a Tecla Seletora for apertada, na seqüência indicada pela seta na figura abaixo.

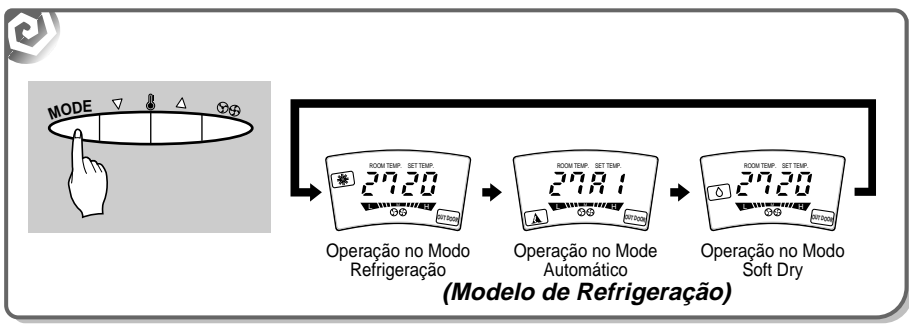
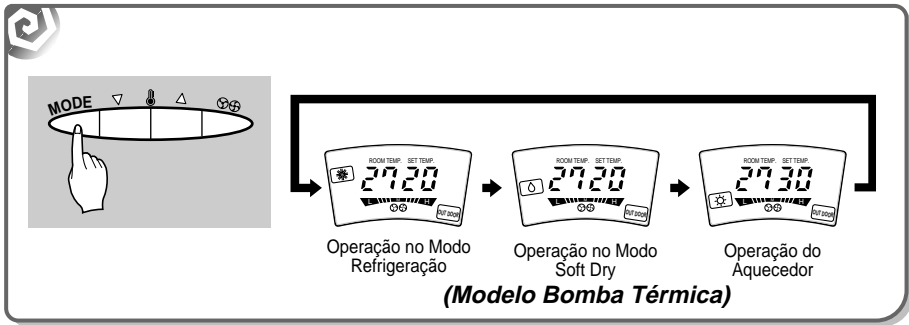

2 Como utilizar a Tecla seletora da Velocidade de Rotação da Ventoinha

- A velocidade de rotação será alterada cada vez que a Tecla Seletora da Velocidade de Rotação da Ventoinha for apertada, na seqüência indicada pela seta na figura abaixo.

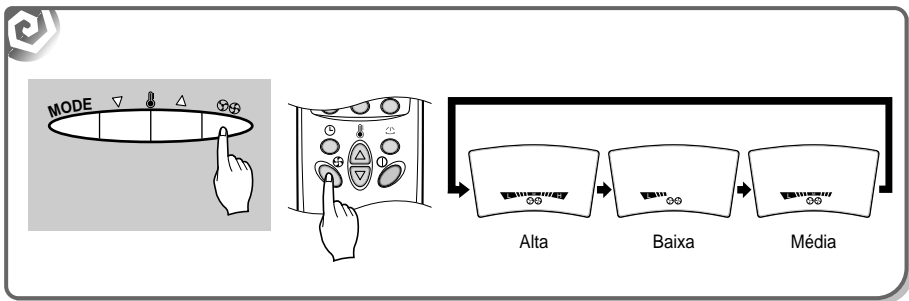

3

Operação no Modo Refrigeração

1

Aperte a tecla Liga/Desliga.

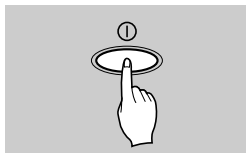

2

Selecione a Operação no Modo Refrigeração:
Pressione a Tecla Seletora do Modo de Operação.
Pressione a Tecla de Operação no Modo Refrigeração, no controle remoto.

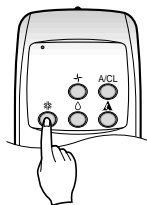
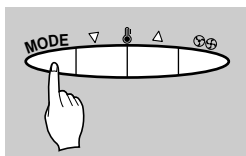

3

Regule uma temperatura mais baixa do que a temperatura do ambiente.
A temperatura pode ser regulada em etapas de 1°C, na faixa entre 16 a 30°C.

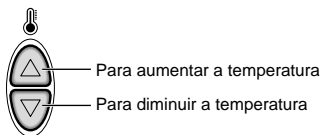
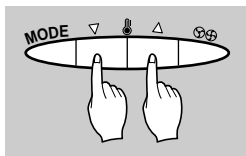

4

Regule a Velocidade de Rotação da Ventoinha.

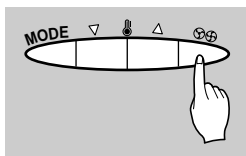

□ A Velocidade de Rotação da Ventoinha será alterada cada vez que a tecla for apertada.

4 Operação no Modo Soft Dry

1

Aperte a tecla Liga/Desliga.

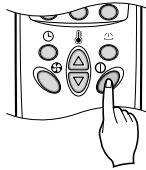
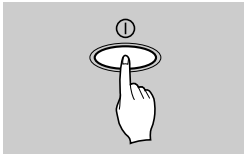

2

Selecione o Modo de Operação Soft Dry:
 Pressione a Tecla Seletora do Modo de Operação.
 Pressione a Tecla de Operação no Modo Soft Dry, no Controle Remoto.

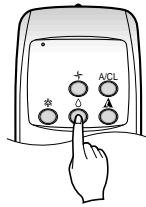
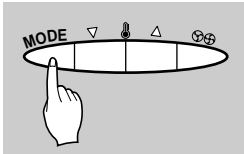

3

Regule a temperatura para mais baixa que a do ambiente.
 A temperatura pode ser regulada em etapas de 1°C, na faixa entre 16 a 30°C.

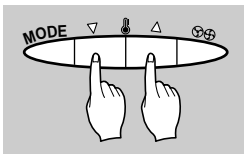

Para aumentar a temperatura
 Para diminuir a temperatura



Durante a Operação no Modo Soft Dry

- A velocidade de rotação da ventoinha será regulada automaticamente na Baixa e não poderá ser modificada.

5

Operação no Modo Aquecimento (apenas no Modelo Bomba Térmica)

1

Aperte a tecla Liga/Desliga.

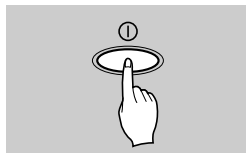
**2**

Selecione o Modo de Operação Aquecimento:
 Pressione a Tecla Seletora do Modo de Operação.
 Pressione a Tecla de Operação Aquecimento, no Controle Remoto.

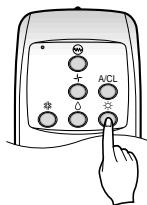
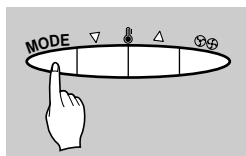
**3**

Regule a temperatura para mais alta que a do ambiente.
 A temperatura pode ser regulada em etapas de 1°C, na faixa entre 16 a 30°C.

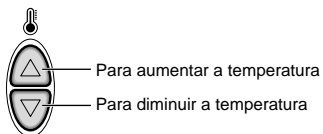
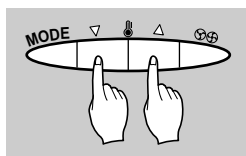
**4**

Regule a Velocidade de Rotação da Ventoinha.

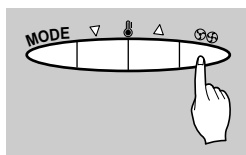

□ A Velocidade de Rotação da Ventoinha será alterada cada vez que a tecla for apertada.

6

Operação no Modo Aquecimento com Acionamento do Aquecedor Elétrico(Opcional)

1

Aperte a tecla Liga/Desliga.

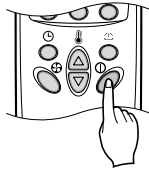
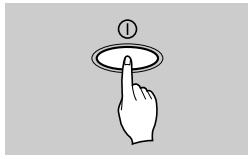

2

Selecione o Modo Aquecimento + Acionamento do Aquecedor:

Aperte a Tecla Seletora do Modo de Operação.

Aperte a tecla de acionamento do aquecedor elétrico no controle remoto, quando a unidade estiver funcionando no modo aquecimento.

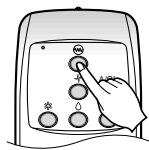
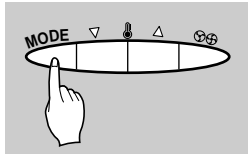

3

Regule uma temperatura mais alta do que a temperatura do ambiente.

A temperatura pode ser regulada em etapas de 1°C, na faixa entre 16 a 30°C.

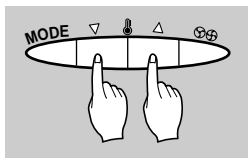

Para aumentar a temperatura

Para diminuir a temperatura



4

Regule a Velocidade de Rotação da Ventoinha.

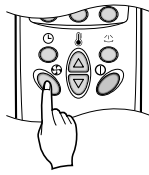
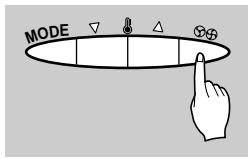

❑ A Velocidade de Rotação da Ventoinha será alterada cada vez que a tecla for apertada.

7

Operação no Modo Automático (apenas no Modelo Refrigeração)

1

Aperte a tecla Liga/Desliga.

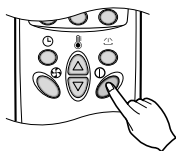
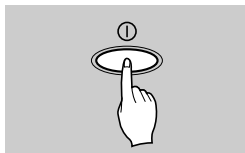

2

Selecione a Operação no Modo Automático:
 Pressione a Tecla Seletora do Modo de Operação.
 Pressione a Tecla de Operação no Modo Automático, no Controle Remoto.

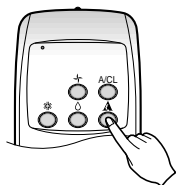
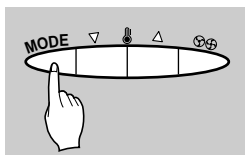

3

Regule a temperatura mais alta ou mais baixa que a normal.
 A temperatura pode ser regulada em 1 nível, na faixa entre -2 à +2.

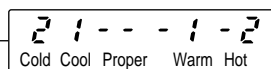
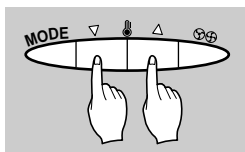

(Esta indicação retornará ao Modo Automático após 4 segundos.)



Para aumentar a temperatura (quando você estiver sentindo frio)

Para diminuir a temperatura (quando você estiver sentindo calor)

Durante a Operação no Modo Automático:

- Será impossível alterar a velocidade de rotação da ventoinha interna, a qual será regulada pela Lógica Indistinta.

8

Modo de Operação da Ventoinha

1

Aperte a tecla Liga/Desliga.

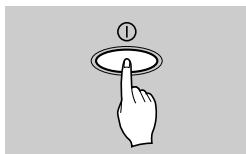

2

Pressione a Tecla Seletora do Modo de Operação.
Pressione a Tecla de Operação da Ventoinha.

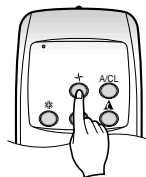

3

Regule a Velocidade de Rotação da Ventoinha.

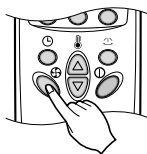

□ A Velocidade de Rotação da Ventoinha será alterada cada vez que a tecla for pressionada.

9

Procedimentos de Orientação do Fluxo do Ar

1

Aperte a tecla Liga/Desliga.

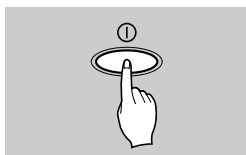

O funcionamento será iniciado quando esta tecla for pressionada e interrompido quando a tecla for pressionada novamente.

2

Pressione a Tecla de Oscilação Automática; os defletores começarão a oscilar para a esquerda e para a direita.
Pressione a Tecla de Controle da Direção do Fluxo de Ar, para regular os defletores verticais na direção desejada.

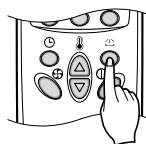

Os defletores verticais oscilam para a esquerda e para a direita.

OBSERVAÇÃO

Utilize sempre o Controle Remoto, para regular a direção à esquerda ou à direita do fluxo de ar, a movimentação manual dos defletores verticais pode alterar o ruído do Condicionador de Ar.

Controle da Direção Vertical do Fluxo de Ar

Regule a direção vertical do fluxo de ar, movendo manualmente os defletores horizontais.

Procedimentos de Regulagem do Timer Desligamento (Regulagem *TIMER DESLIGAMENTO* ou *CANCELAR*)

1

Aperte a tecla Liga/Desliga.

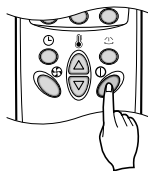
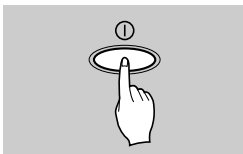

2

Selecione o Modo de Operação.

3

Pressione a Tecla Timer.

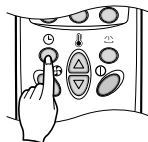

• A regulagem timer será modificada cada vez que esta tecla for apertada, na seguinte seqüência:

1:00 → 2:00 → 3:00 → 4:00 → 5:00 → 6:00 → 7:00 → 0:00

• A função timer será cancelada, se você selecionar "0:00".

4

Concluída a regulagem timer de Desligamento, a lâmpada timer se apagará.



Depois de
4 segundos



5

Se você apertar a Tecla timer durante o funcionamento do mesmo, será apresentado o tempo que ainda resta até que seja desligado.

11 Procedimentos de Purificação do Ar por Plasma

1 Operação apenas de Purificação do Ar

1 Pressione a Tecla Liga/Desliga da Purificação do Ar por Plasma.



(A purificação do ar será iniciada no momento em que você pressionar a tecla e interrompida quando a tecla for novamente pressionada).

2 Regule a Velocidade de Rotação da Ventoinha.
O visor apresentará inicialmente a velocidade Baixa da ventoinha.

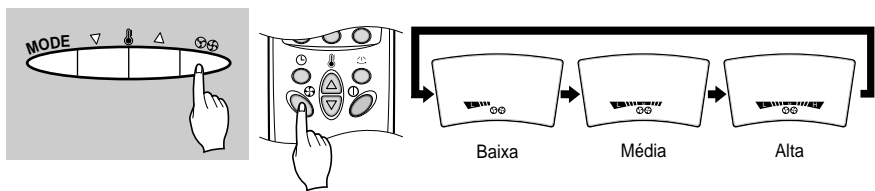

- A Purificação do Ar por Plasma pode ser utilizada nos modos de operação refrigeração, aquecimento, Soft Dry ou automático.

2 Purificação do Ar nos Modos de Operação Refrigeração, Aquecimento ou outros

1. Aperte a Tecla Liga/Desliga.
2. Selecione o Modo de Operação desejado.
3. Aperte a Tecla Liga/Desliga da Purificação do Ar por Plasma.
4. Regule a Velocidade de Rotação da Ventoinha.

12

Procedimentos de Bloqueio da Operação contra a Ação de Crianças

1

Pressione simultaneamente as teclas que aumentam e diminuem a temperatura, durante 3 segundos. A unidade responderá emitindo um bip.

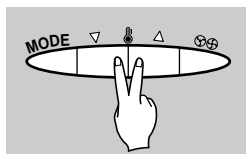

Depois de 3 segundos,
será apresentada a indicação

Depois de 3 segundos,
será apresentada a indicação

2

Durante a Operação no Modo Bloqueado:

1. Será apresentada a indicação "LOE", sempre que você pressionar qualquer tecla do Painel Operacional, indicando que o painel está bloqueado.
2. Não funcionará nenhuma das teclas do Painel Operacional da unidade interna.
3. Não obstante, as teclas do Controle Remoto funcionarão normalmente.

3

Para anular o Bloqueio da Operação:

Pressione outra vez simultaneamente as teclas que aumentam e diminuem a temperatura, durante 3 segundos.

A unidade responderá emitindo um bip, indicando que o bloqueio foi eliminado.

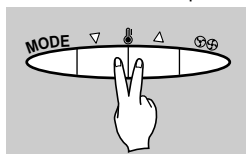

Imediatamente
depois que as teclas
forem pressionadas

Depois de
3 segundos, será
apresentada a indicação

13

Reinício automático

Quando voltar a corrente depois de uma interrupção, mediante o Funcionamento de Reinício Automático o procedimento é automático nas condições de funcionamento anteriores.

Cuidados e Manutenção

CUIDADO: Desligue a fonte de alimentação elétrica do sistema, antes de realizar qualquer operação de manutenção.

Durante a estação

Limpeza dos filtros de ar.
Recomendada aproximadamente uma vez por semana.

1 Retire o Filtro do Ar.
Segure a lingüeta e puxe-a um pouco para a frente, para retirar o filtro.

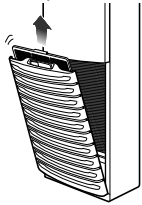

2 Limpeza:

- Use um aspirador de pó para eliminar a poeira aderente aos filtros ou, alternativamente, lave-os com água e seque-os à sombra.
- Recoloque o Filtro do Ar na posição original.

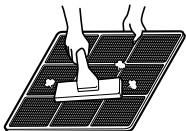

Limpeza do Purificador do Ar.
Recomendada aproximadamente uma vez a cada três meses.

1 Retire o Purificador do Ar.
Segure a lingüeta e puxe-a um pouco para a frente, para retirar o purificador.

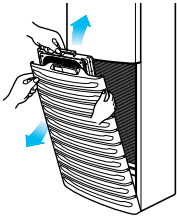

2 Limpeza:

- Mergulhe o purificador durante 20-30 minutos, numa solução de água e detergente; enxágüe os purificador e seque à sombra.
- Recoloque o Purificador do Ar na posição original.



Limpeza do Condicionador de Ar

- Não use água para limpar o condicionador.
- Limpe-o com um pano seco macio.



Nunca utilize nada daquilo que se segue.

- Água acima de 40°C
A água quente poderia ocasionar e deformação e/ou a descoloração do condicionador.
- Substâncias voláteis
Os produtos de limpeza voláteis poderiam danificar o acabamento do condicionador.



Desativação Prolongada

No final da estação

- 1** Acione o Condicionador de Ar durante 2 a 3 horas, regulando-o como se segue:
 - Tipo de operação: Refrigeração
 - Regulagem da temperatura: 30°CIsso secará os componentes internos.
- 2** Retire as baterias do Controle Remoto.
- 3** Desligue o disjuntor de circuito e a tomada do cabo do Condicionador de Ar.



CUIDADO

Desligue o disjuntor de circuito correspondente, quando o Condicionador de Ar não for usado durante um período prolongado.

O acúmulo de sujeira poderia ocasionar um incêndio.

No início da estação

- 1** Limpe e reinstale o Filtro do Ar e acione o condicionador.
- 2** Certifique-se de não existe nada obstruindo a admissão e os defletores de saída do ar.

Sugestões Operacionais

Não refrigere exageradamente o ambiente.

A refrigeração excessiva é prejudicial à saúde e desperdiça energia elétrica.

Certifique-se de fechar as portas e janelas.

Evite o máximo possível abrir as portas e as janelas, para manter o ar no ambiente.

Mantenha as persianas e/ou cortinas fechadas.

Não permita a entrada direta da luz solar no aposento, quando o Condicionador de Ar estiver funcionando.

Limpe regularmente o Filtro de Ar.

A obstrução dos filtros reduz o fluxo de ar e os efeitos de refrigeração e desidratação. Limpe os filtros pelo menos uma vez a cada duas semanas.

Mantenha a temperatura uniforme no ambiente.

Regule os defletores horizontais e verticais, de modo a garantir uma temperatura uniforme no ambiente.

Ventile ocasionalmente o ambiente.

Uma vez que as janelas deverão permanecer fechadas, será aconselhável abri-las ocasionalmente e ventilar o aposento.

Antes de chamar a manutenção



Sugestões para a eliminação dos problemas! Economize tempo e dinheiro!

Verifique os pontos a seguir, antes de solicitar reparos ou atendimento técnico... Se o problema persistir, contate por gentileza o seu revendedor ou centro de serviços.

Caso	Explicação	Veja a página
O aparelho não funciona.	<ul style="list-style-type: none"> • Não teria você cometido um engano ao operar o temporizador? • O fusível não estaria queimado e/ou o disjuntor de circuito não estaria aberto? • O computador de alimentação elétrica não estaria na posição OFF? • O aparelho não Astará iniciando a Operação de Aquecimento? Em caso positivo, não estaria ativada a Partida a Quente? • O aparelho não estaria se descongelando? Em caso positivo, aguarde o fim do Descongelamento. 	-
O aposento apresenta um odor característico.	<ul style="list-style-type: none"> • Verifique se o cheiro de umidade não está sendo liberado pelas paredes, pelo tapete, pelos móveis ou pelos itens de tecido existentes no aposento. 	-
A umidade condensada parece estar vazando do aparelho.	<ul style="list-style-type: none"> • A condensação que ocorre quando o Condicionador de Ar refrigera o ar do ambiente é normal. 	-
O Condicionador de Ar demora aproximadamente 3 minutos para funcionar, depois de reativado.	<ul style="list-style-type: none"> • Esse retardo constitui um mecanismo de proteção do Condicionador de Ar. • Aguarde cerca de três minutos e o aparelho começará a funcionar. • Se o fluxo de ar for iniciado antes da temperatura aumentar, isso ocasionaria um efeito de refrigeração indesejado. Visando impedir isso, o fluxo do ar só será iniciado depois que a temperatura estiver suficientemente elevada. 	-
O aparelho não refrigera ou não aquece eficientemente.	<ul style="list-style-type: none"> • O Filtro de Ar não estaria sujo? 	18
	<ul style="list-style-type: none"> • Talvez o aposento estivesse demasiadamente quente quando o Condicionador de Ar foi ligado. Espere um certo tempo até que a refrigeração se inicie. 	-
	<ul style="list-style-type: none"> • A temperatura não teria sido regulada incorretamente? • Os defletores de ar da unidade interna não estariam obstruídos? 	-
O funcionamento do aparelho é muito ruidoso.	<ul style="list-style-type: none"> • Se o ruído for semelhante àquele da água corrente: <ul style="list-style-type: none"> - Esse é o ruído do freon fluindo no interior do Condicionador de Ar. • Se o ruído for semelhante aquele do ar comprimido sendo liberado na atmosfera: <ul style="list-style-type: none"> - Esse é o ruído da desidratação do ar no interior do aparelho. 	-

OBSERVAÇÃO

RESISTENTE À ÁGUA: As superfícies externas do aparelho são RESISTENTES À ÁGUA.

O mesmo não ocorre com as superfícies internas, que não deverão ser expostas ao excesso de água.

CERTIFICADO DE GARANTIA

Linha de Ar-Condicionados

Garantia Contratual

A LG Electronics da Amazônia Ltda., através de sua Rede de Serviços Autorizados, garante ao usuário deste produto os serviços de Assistência Técnica para substituição de componentes ou partes, bem como mão-de-obra necessária para reparos de eventuais defeitos, devidamente constatados como sendo de fabricação, pelo período de 2(dois) anos para evaporador e 5(cinco) anos para compressor, incluindo o período de garantia legal de 90 dias, contados a partir da data de emissão da nota fiscal de compra pelo primeiro proprietário, desde que o mesmo tenha sido instalado conforme orientações descritas no manual de instalação que acompanha o produto e se somente em território nacional.

Garantia Legal

Plásticos, filtros de ar e correias são garantidos contra defeitos de fabricação pelo prazo legal de 90 (noventa) dias, contados a partir da data de emissão da nota fiscal de compra.

Condições para validade da garantia legal e contratual

A Garantia Legal e Contratual perderá seu efeito se:

- O Produto não for utilizado para os fins a que se destina;
- A instalação ou utilização do produto estiverem em desacordo com as recomendações do manual de instruções;
- O produto sofrer qualquer dano provocado por mau uso, acidente, queda, agentes da natureza, agentes químicos, aplicação inadequada, alterações, modificações ou consertos realizados por pessoas ou entidades não credenciadas pela LG Electronics da Amazônia Ltda.;
- Houver remoção e/ou alteração do número de série ou da identificação do produto.

Condições não cobertas pela garantia legal e contratual

A garantia não cobre:

- Corrosão provocada por riscos, amassados e uso de produtos químicos/abrasivos sobre o gabinete;
- Transporte e remoção de produtos para conserto que estejam instalados fora do perímetro urbano onde se localiza o Serviço Autorizado LG mais próximo. Nestes locais, qualquer despesa de locomoção e/ou transporte do produto, bem como despesas de viagem e estada do técnico, quando for o caso, ocorrerão por conta e risco do Consumidor;
- Desempenho insatisfatório do produto devido a instalação ou rede elétrica inadequadas;
- Despesas decorrentes da preparação do local de instalação e funcionamento do produto (ex. rede elétrica, de água, esgoto, aterramento, alvenaria, etc.), sendo estas de total responsabilidade do Consumidor;
- Troca de peças e componentes sujeitos a desgaste normal de utilização ou por dano de uso tais como: filtro de ar, carga de gás refrigerante, pintura, óleo, correias, etc.;
- Manutenção preventiva do produto, que inclui limpeza e troca de filtro de ar.

Observações

- A LG Electronics da Amazônia Ltda. não assume custos ou responsabilidades relativos a pessoa ou entidade que venham a oferecer garantia sobre produtos LG, além das aqui descritas;
- As despesas decorrentes e consequentes da instalação de peças que não pertençam ao produto são de responsabilidade única e exclusiva do comprador;
- A LG Electronics da Amazônia Ltda. se reserva o direito de alterar as características gerais, técnicas e estéticas de seus produtos sem aviso prévio;
- A garantia somente é válida mediante a apresentação de nota fiscal de compra deste produto;
- Fica compreendido que em hipótese alguma, a LG Electronics assumirá custos com eventuais perdas e danos ao comprador caso ocorra mau funcionamento ou paralisação do produto, assumindo a responsabilidade apenas nos termos deste Certificado de Garantia.

Para sua conveniência utilize o telefone de atendimento ao consumidor:

Central de Atendimento ao Consumidor 0800-17 15 14 (Ligação Gratuita)



LG Electronics Inc.

ATENÇÃO:

Para os modelos **Split** e **Floor Standing**, solicitamos, para seu controle e segurança, o preenchimento do quadro abaixo, por parte do instalador do produto. Salientamos que a instalação poderá ser realizada através da rede credenciada pela LG Eletronics da Amazônia Ltda.

LG eletronics da Amazônia Ltda.
--

Dados do Produto/Equipamento	
Modelo:	
Nº de Série:	
Nº da Nota Fiscal:	Data:
Revendedor:	

Dados do Instalador	
Empresa Instaladora:	
Endereço:	
Cidade/Estado:	
Telefone:	
Nome do Instalador:	
Nome do primeiro usuário:	
Data da Instalação:	
Assinatura do instalador:	



LG Electronics Inc.



LG Electronics Inc.